

Vezetécsatornák

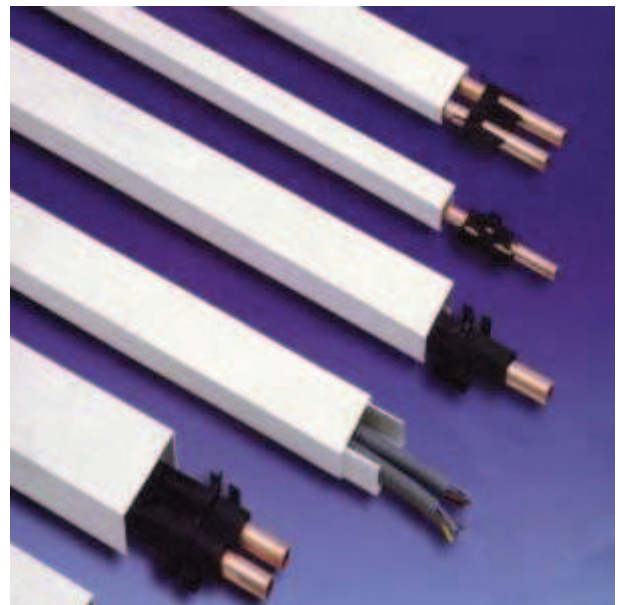
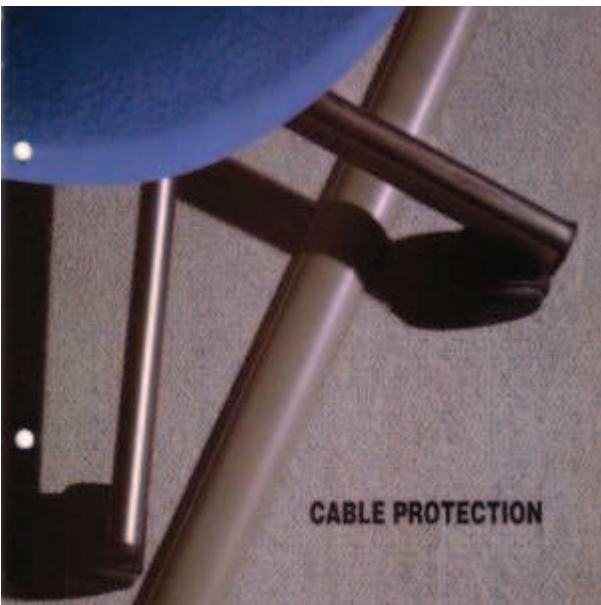
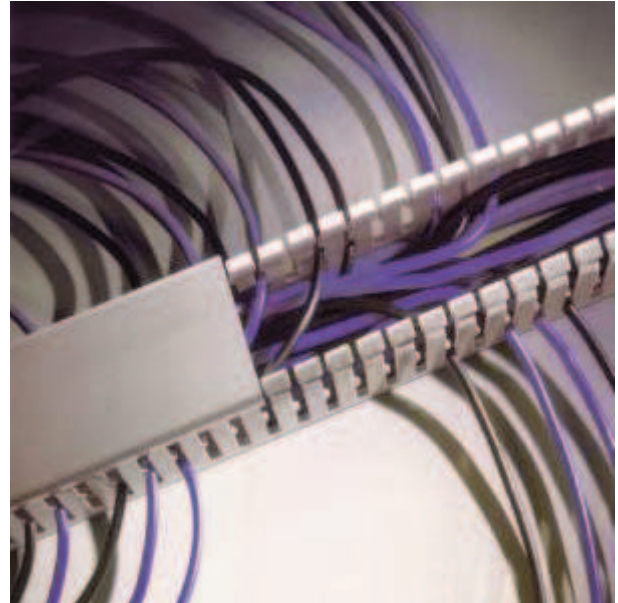

MIK típusú vezetécsatornák

Jellemzői:

Stabil vezetécsatornák kemény PVC-ből, **közepes mechanikai igénybevételre** DIN 57604 és EN 50085 szerint gyártott komplett tartozékprogrammal.

Szín: fehér (RAL 9001)

Szállítási hossz: 2 m

Hőmérséklettartomány: **-25°C ... +60°C**

Nyomásszilárdság: **>400N**

Méretmegadás: magasság x szélesség

Megjegyzés: a vastagon szedett típusok raktári tételek

Minicsatorna, egyrekeszes

alsó részén lyukasztva

EP / rövid cikkszám	Típus	Méret [mm]
27632	MIK 16/16	16 x 16
27633	MIK 16/25	16 x 25
27634	MIK 16/40	16 x 40
27636	MIK 25/40	25 x 40
27638	MIK 40/40	40 x 40
27639	MIK 40/60	40 x 60

Minicsatorna, kétrekeszes

alsó részén lyukasztás nélkül.

EP / rövid cikkszám	Típus	Méret [mm]
27635	MIK 16/40/2	16 x 40
27637	MIK 25/40/2	25 x 40

Minicsatorna, egyrekeszes

alsó részén lyukasztva és ragasztószalaggal

EP / rövid cikkszám	Típus	Méret [mm]
	MIKA 16/16	16 x 16
	MIKA 16/25	16 x 25

Felhasználás:

Alkalmas minden villamos szereléshez és telekommunikációs rendszerekhez (telefon, számítógép, TV stb.) lakóházakban, irodaépületekben, ipari létesítményekben, garázsokban, műhelyekben, stb.

A csatorna speciálisan kialakított zárórendszere megbízható csatlakozást biztosít a fedél és az aljzat között (gyerekek szempontjából biztonságos)



Egyrekeszes csatorna



Kétrekeszes csatorna



Lyukak távolsága: 200 mm

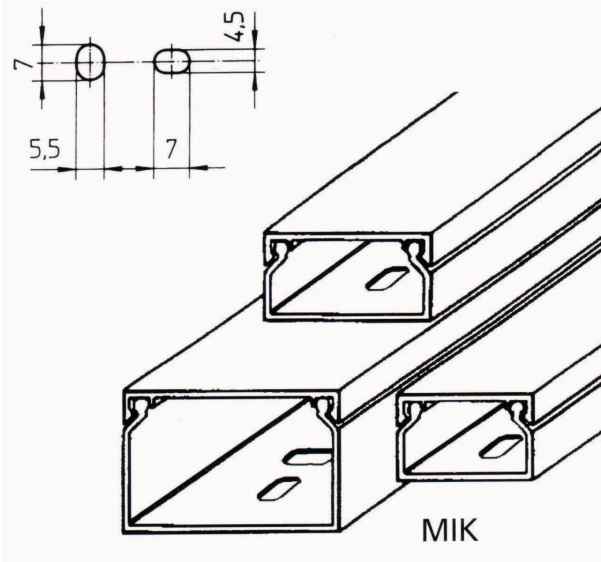

Tartozékok**Belső sarokelem**

EP / rövid cikkszám	Típus	Csatorna típus
28926	SIE 16/16	MIK 16/16
	SIE 16/25	MIK 16/25
28927	SIE 16/40	MIK 16/40
28928	SIE 25/40	MIK 25/40
28929	SIE 40/40	MIK 40/40
28930	SIE 40/60	MIK 40/60

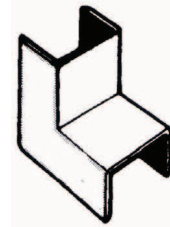
**Külső sarokelem**

EP / rövid cikkszám	Típus	Csatorna típusa
28778	SAE 16/16	MIK 16/16
28779	SAE 16/25	MIK 16/25
28780	SAE 16/40	MIK 16/40
28781	SAE 25/40	MIK 25/40
28782	SAE 40/40	MIK 40/40
28783	SAE 40/60	MIK 40/60

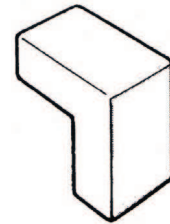
**Lapos sarokelem**

EP / rövid cikkszám	Típus	Csatorna típusa
28922	SFW 16/16	MIK 16/16
	SFW 16/25	MIK 16/25
28923	SFW 16/40	MIK 16/40
28924	SFW 25/40	MIK 25/40
28925	SFW 40/40	MIK 40/40
	SFW 40/60	MIK 40/60

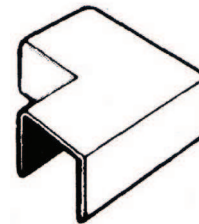
**Egyenes összekötőelem**

EP / rövid cikkszám	Típus	Csatorna típusa
28969	SK 16/16	MIK 16/16
28970	SK 16/25	MIK 16/25
28971	SK 16/40	MIK 16/40
	SK 25/40	MIK 25/40
28972	SK 40/40	MIK 40/40
	SK 40/60	MIK 40/60

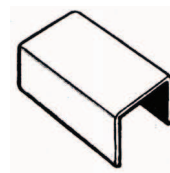
**Végelzáró elem**

EP / rövid cikkszám	Típus	Csatorna típusa
28899	SE 16/16	MIK 16/16
	SE 16/25	MIK 16/25
28900	SE 16/40	MIK 16/40
28901	SE 25/40	MIK 25/40
28902	SE 40/40	MIK 40/40
28903	SE 40/60	MIK 40/60

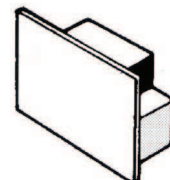

T-elágazó elem

EP / rövid cikkszám	Típus	Csatorna	
		Egyenes ág	Leágazás
	ST 16/16 – 16/16	MIK 16/16	MIK 16/16
29205	ST 16/25 – 16/16	MIK 16/25	MIK 16/16
29206	ST 16/25 – 16/25	MIK 16/25	MIK 16/25
29207	ST 16/40 – 16/40	MIK 16/40	MIK 16/40
28208	ST 25/40 – 25/40	MIK 25/40	MIK 25/40
29209	ST 40/40 – 40/40	MIK 40/40	MIK 40/40
	ST 40/60 – 40/60	MIK 40/60	MIK 60/40

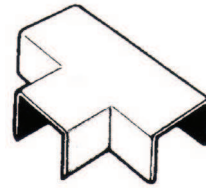

Levezető elem

EP / rövid cikkszám	Típus	Csatorna	
		Egyenes ág	Leágazás
	SA 16/25 – 16/16	MIK 16/25	MIK 16/16
28777	SA 16/25 – 16/25	MIK 16/25	MIK 16/25

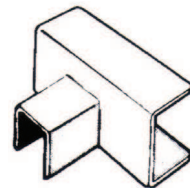

Derékszögű elágazó elem, jobbos

EP / rövid cikkszám	Típus	Csatorna típusa
	SWAR 16/25	MIK 16/25

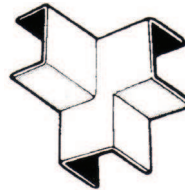

Derékszögű elágazó elem, balos

EP / rövid cikkszám	Típus	Csatorna típusa
	SWAL 16/25	MIK 16/25

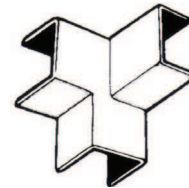

Csatornabevezető elem

MAD és MSD elágazó és kapcsoló dobozokhoz.

EP / rövid cikkszám	Típus	Csatorna típusa
28973	SKE 16/16	MIK 16/16
28974	SKE 16/25	MIK 16/25

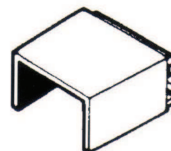

Elágazódoboz; Kapcsolódoboz

Kompletten, fedéllel ill. készülékadapterrel

EP / rövid cikkszám	Típus	Méret [mm]
	MAD 85/25	85 x 85 x 25
29793	MSD 85/32	85 x 85 x 32
	MSD 85/40	85 x 85 x 40

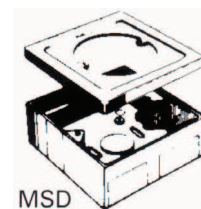
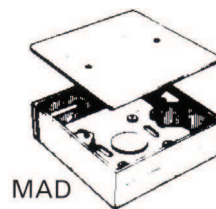

Daraboló olló

Használható a MIK 16x16 és a MIK 16x25 kábelcsatornához

EP / rövid cikkszám	Típus	Leírás
23858	USZ-S	Daraboló olló
	USZ-S/EM	Tartalék kés



MAK típusú „MAXI” vezetécsatornák**Jellemzői:**

Stabil vezetécsatornák kemény PVC-ből,
közepes mechanikai igénybevételre
DIN 57604 és EN 50085 szerint gyártott
komplett tartozékprogrammal.

Szín: fehér (RAL 9001)
Szállítási hossz: 3 m
Hőmérséklettartomány: **-25°C ... +60°C**
Nyomásszilárdság: **>1000N**

Méretmegadás: magasság x szélesség

Megjegyzés: a vastagon szedett típusok raktári tételek

Maxicsatorna

EP / rövid cikkszám	Típus	Méret [mm]
27341	MAK 50/50	50 x 50
27342	MAK 50/75	50 x 75
27343	MAK 50/100	50 x 100
27344	MAK 50/150	50 x 150
27345	MAK 75/75	75 x 75
27346	MAK 75/100	75 x 100
27347	MAK 75/150	75 x 150
27348	MAK 100/100	100 x 100
27349	MAK 100/150	100 x 150
27350	MAK 150/150	150 x 150

Felhasználás:

Alkalmas minden villamos szereléshez, mindenekelőtt irodaépületekben, ipari létesítményekben, valamint garázsokban, műhelyekben, stb.

A csatorna speciálisan kialakított zárórendszere megbízható csatlakozást biztosít a fedél és az aljzat között (gyerekek szempontjából biztonságos)

CE

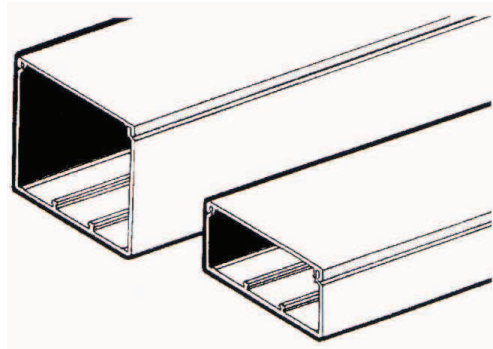
**Tartozékok****Belső sarokelem**

EP / rövid cikkszám	Típus	Csatorna típusa
	MIE 50/50	MAK 50/50
	MIE 50/75	MAK 50/75
	MIE 50/100	MAK 50/100
	MIE 50/150	MAK 50/150
	MIE 75/75	MAK 75/75
	MIE 75/100	MAK 75/100
	MIE 75/150	MAK 75/150
	MIE 100/100	MAK 100/100
	MIE 100/150	MAK 100/150
	MIE 150/150	MAK 150/150

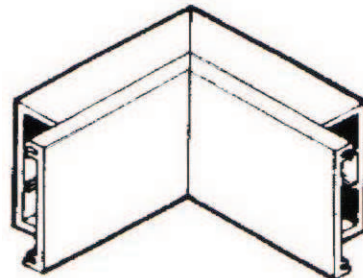

Külső sarokelem

EP / rövid cikkszám	Típus	Csatorna típusa
	MAE 50/50	MAK 50/50
	MAE 50/75	MAK 50/75
	MAE 50/100	MAK 50/100
27353	MAE 50/150	MAK 50/150
	MAE 75/75	MAK 75/75
27354	MAE 75/100	MAK 75/100
	MAE 75/150	MAK 75/150
27355	MAE 100/100	MAK 100/100
	MAE 100/150	MAK 100/150
	MAE 150/150	MAK 150/150

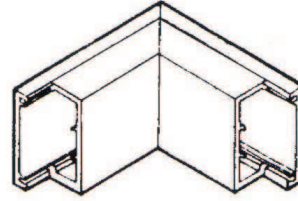

Lapos sarokelem

EP / rövid cikkszám	Típus	Csatorna típusa
27356	MFW 50/50	MAK 50/50
	MFW 50/75	MAK 50/75
	MFW 50/100	MAK 50/100
	MFW 50/150	MAK 50/150
	MFW 75/75	MAK 75/75
	MFW 75/100	MAK 75/100
	MFW 75/150	MAK 75/150
42697	MFW 100/100	MAK 100/100
	MFW 100/150	MAK 100/150
	MFW 150/150	MAK 150/150

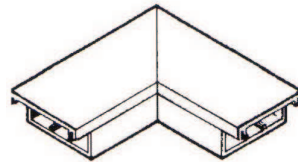

T-elágazó elem

EP / rövid cikkszám	Típus	Csatorna típusa
27577	MFT 50/50	MAK 50/50
	MFT 50/75	MAK 50/75
	MFT 50/100	MAK 50/100
	MFT 50/150	MAK 50/150
	MFT 75/75	MAK 75/75
	MFT 75/100	MAK 75/100
	MFT 75/150	MAK 75/150
	MFT 100/100	MAK 100/100
	MFT 100/150	MAK 100/150
	MFT 150/150	MAK 150/150

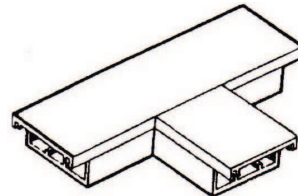

Négyirányú elágazó elem

EP / rövid cikkszám	Típus	Csatorna típusa
	MCP 50/50	MAK 50/50
	MCP 50/75	MAK 50/75
	MCP 50/100	MAK 50/100
	MCP 50/150	MAK 50/150
	MCP 75/75	MAK 75/75
	MCP 75/100	MAK 75/100
	MCP 75/150	MAK 75/150
	MCP 100/100	MAK 100/100
	MCP 100/150	MAK 100/150
	MCP 150/150	MAK 150/150

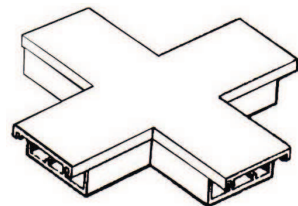

Fedél rögzítő

EP / rövid cikkszám	Típus	Csatorna szélesség
27651	MK 50	50 mm
27652	MK 75	75 mm
27653	MK 100	100 mm
27654	MK 150	150 mm



Végelzáró

EP / rövid cikkszám	Típus	Csatorna típusa
27403	ME 50/50	MAK 50/50
27404	ME 50/75	MAK 50/75
27405	ME 50/100	MAK 50/100
27406	ME 50/150	MAK 50/150
	ME 75/75	MAK 75/75
27407	ME 75/100	MAK 75/100
27408	ME 75/150	MAK 75/150
27409	ME 100/100	MAK 100/100
27410	ME 100/150	MAK 100/150
27411	ME 150/150	MAK 150/150

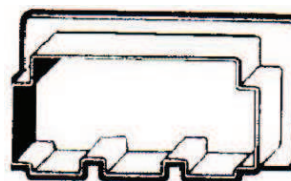

Csatornaosztó lécz

EP / rövid cikkszám	Típus	Csatorna magasság
27351	MTW 50	50 mm
27352	MTW 75	75 mm
	MTW 100	100 mm
	MTW 150	150 mm

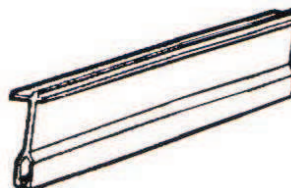

Belső összekötő

MAK csatornák hosszabbításához, öntapadós

EP / rövid cikkszám	Típus	Csatorna magasság
	MIC 50	50 mm
	MIC 75	75 mm
	MIC 100	100 mm
	MIC 150	150 mm

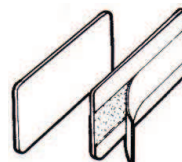

Kábeltámasz

EP / rövid cikkszám	Típus	Csatorna szélesség
27578	MHK 50	50 mm
	MHK 75	75 mm
	MHK 100	100 mm

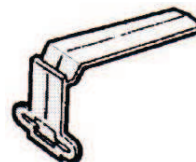

Összekötő darab

A MAK 50/50 csatorna kivételével mindenfajta MAK csatorna alsó részeinek összekötéséhez.

EP / rövid cikkszám	Típus
	MVC

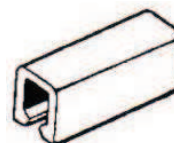

Készülékdobozok

Egyedi készülékdoboz

MAK 50/100, 75/100, 100/100 csatornához.
Kétoldali fedélösszekötővel rendelkező, egyedi dobozként történő alkalmazáshoz.

EP / rövid cikkszám	Típus	Csatorna szélesség
	MEDE 60/100	100 mm

Közbenső készülékdoboz

MAK 50/100, 75/100, 100/100 csatornához.
Fedélösszekötő nélküli doboz, 71 mm szabványos távolságú készülék-kombináció alkalmazáshoz.

EP / rövid cikkszám	Típus	Csatorna szélesség
	MAGD 60/100	100 mm

Végző készülékdoboz

MAK 50/100, 75/100, 100/100 csatornához.
Egyoldali fedélösszekötővel rendelkező, végdoboz

EP / rövid cikkszám	Típus	Csatorna szélesség
	MEDK 60/100	100 mm

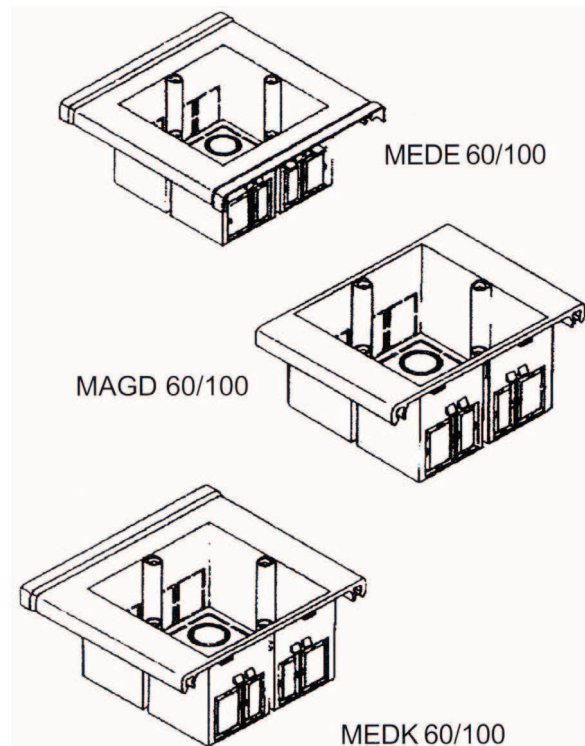

Kombinációs lehetőségek

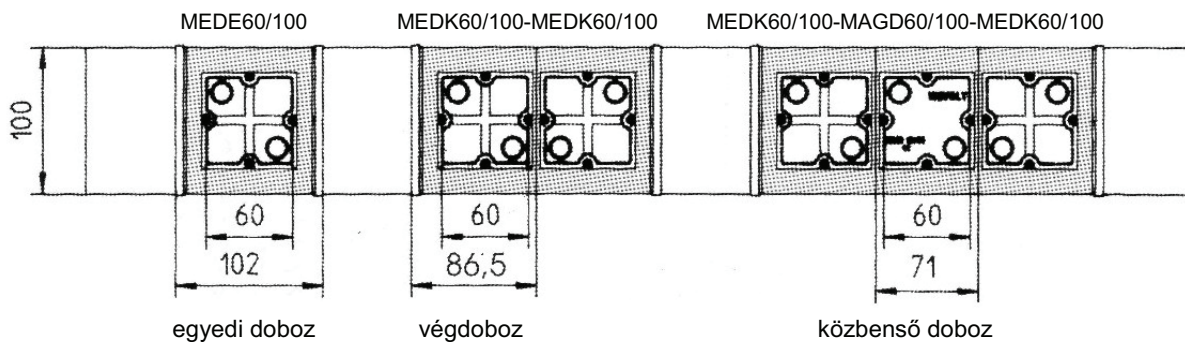

**Készülékdobozok 150 mm szélességű és 50 mm feletti,
tetszés szerinti magasságú MAK csatornákhöz****Közbenső vagy végzáró készülékdoboz**

MAK 50/150, 75/150, 100/150, 150/150 – hez.
Fedélösszekötő nélküli doboz, 71 mm
szabványos távolságú készülék-kombináció
alkalmazáshoz.

EP / rövid cikkszám	Típus	Csatorna szélesség
29792	MAGD 60/150	150 mm

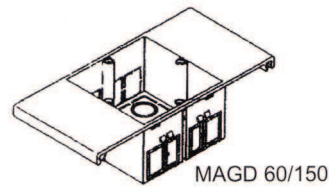
**Védőkapcsoló-ház**

45 mm széles kivágással, kismegszakítókhoz és
FI-védőkapcsolókhoz, profilsínnel.

100 és 150 mm szélességű és 50 mm feletti
tetszés szerinti magasságú Maxi-csatornákhoz

EP / rövid cikkszám	Típus	Csatorna szélesség
	MRE 100	100 mm
	MRE 150	150 mm

